

# Towbar

## 6090

Ford

• Galaxy / S-Max (Hybrid ST-Line)

2015->

**New**

smart  
positioning  
sticker  
inside

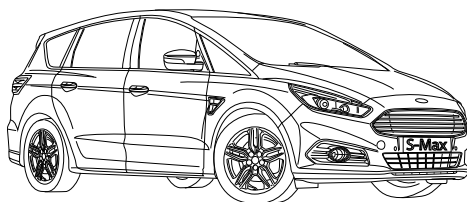
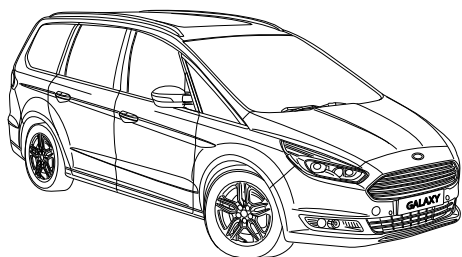

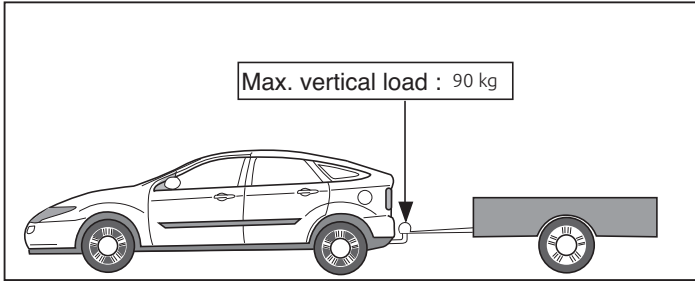
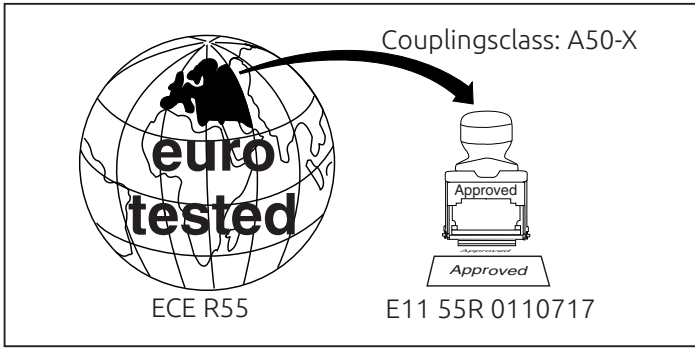

D-Value: 12 kN

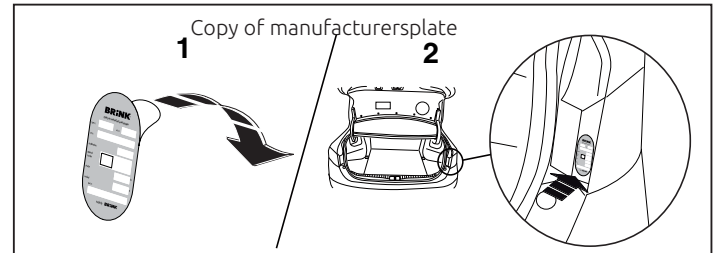
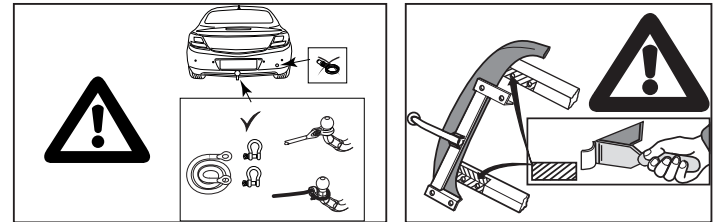
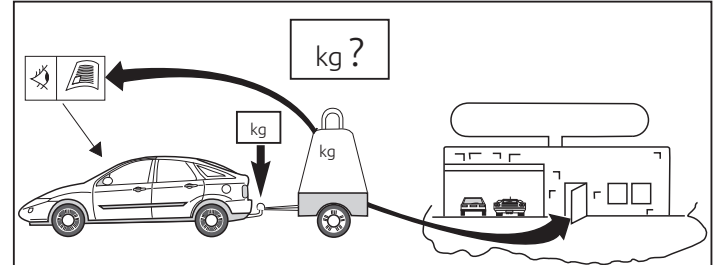
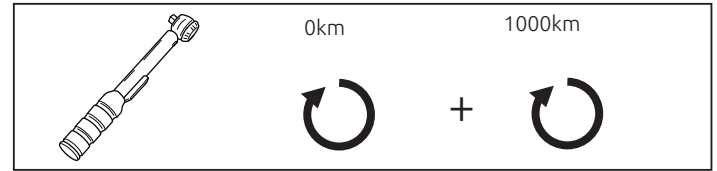
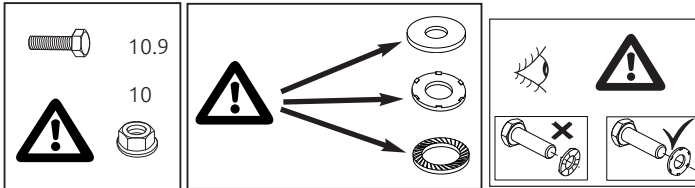

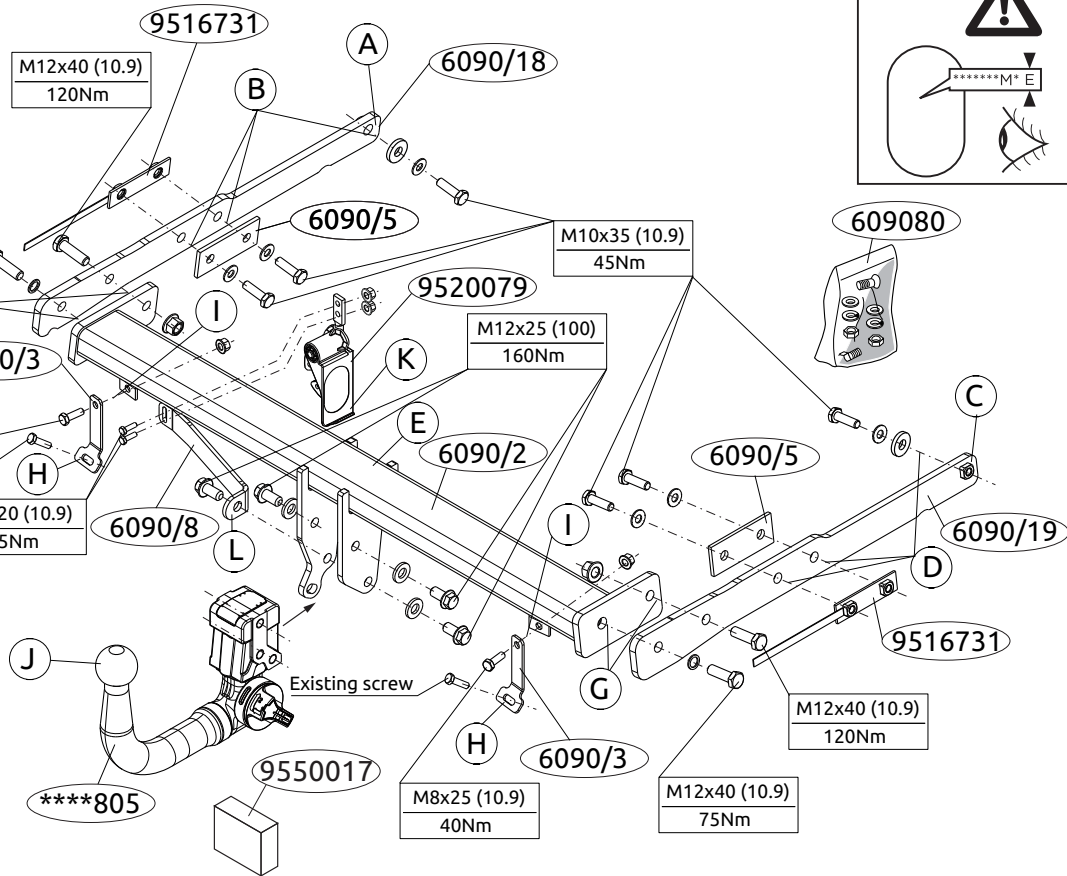
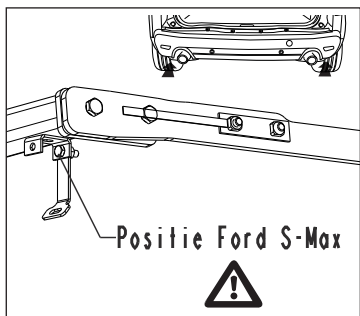
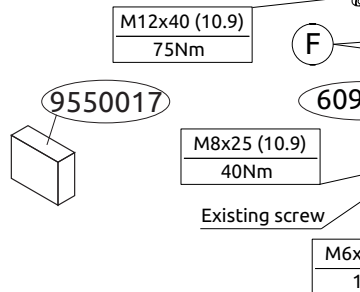
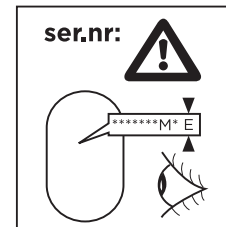
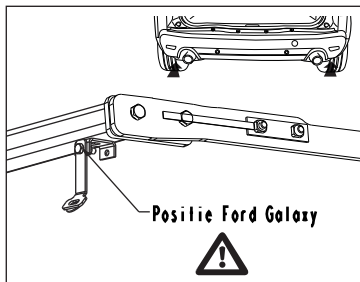

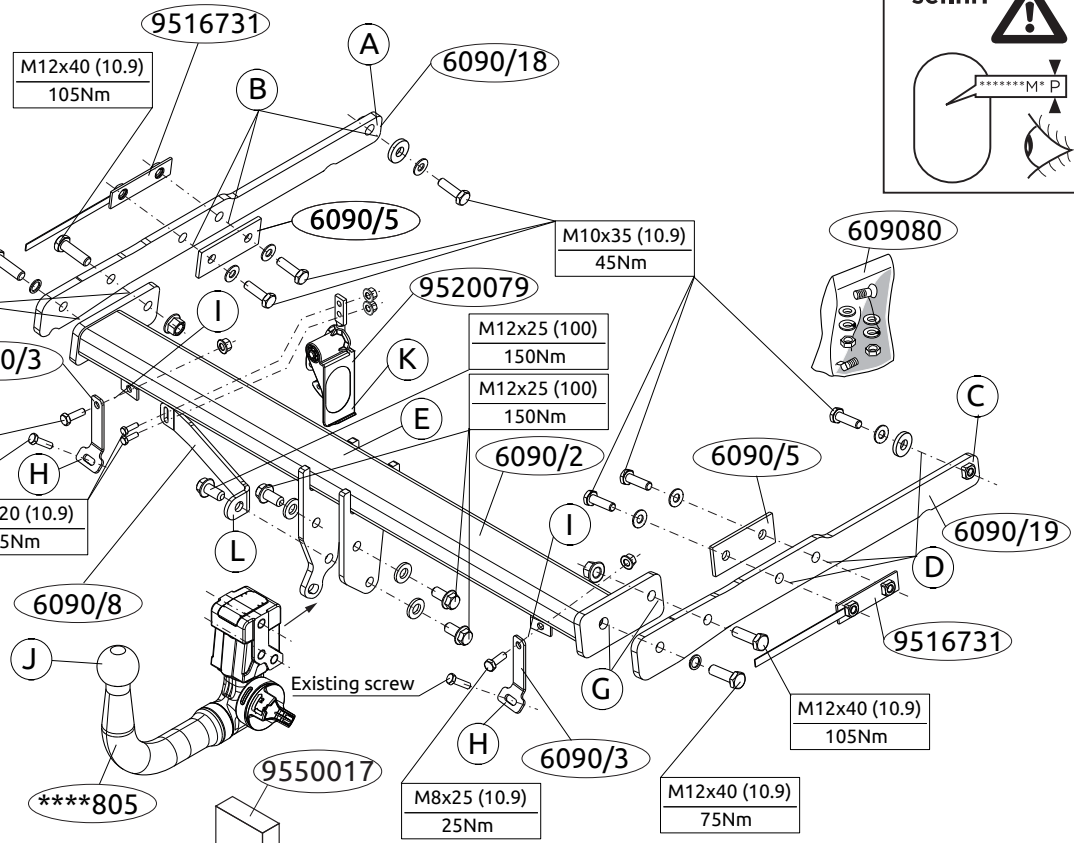
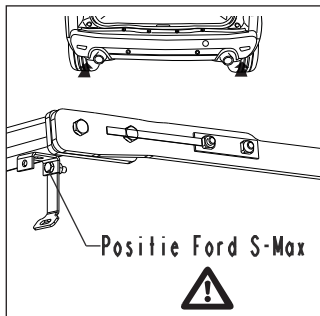
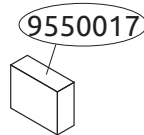
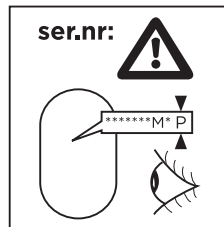
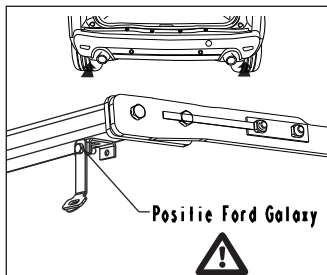

**Voordat u met de montage begint dient u op het typeplaatje te kijken welke schets, in de handleiding, van toepassing is.**

1. **Let op, indien nodig:** Laat het reservewiel zakken.
2. Demonteer het hitteschild.
3. Demonteer de achterlichtunits. Demonteer de bumper inclusief de stalen stootbalk van het voertuig, de stootbalk wordt niet meer gebruikt. Herplaats de bouten. Zie figuur 1.
4. **Let op, indien aanwezig:** Demonteer de sensor. Zie figuur 2
5. Plaats steun A en bevestig deze op de punten B, monteer het geheel los-vast, inclusief de contra's.
6. Plaats steun C en bevestig deze op de punten D, monteer het geheel los-vast, inclusief de contra's.
7. Monteer de dwarsbalk E tussen de steunen A en C op de punten F en G, monteer het geheel handvast
8. Plaats de steunen H op de punten I.
9. Monteer de Brink Connector J inclusief wegklapbare stekkerplaat K met strip L
10. Draai alle bouten en moeren overeenkomstig tabel vast.
11. Zaag het aangegeven deel uit de bumper met behulp van de Brink smart position sticker.
12. Herplaats het onder punt 1-4 verwijderde, exclusief de stalen stootbalk. Zie figuur 1 en 2

**Raadpleeg voor demontage en montage van voertuig onderdelen het werkplaats handboek.**

**Raadpleeg voor montage en bevestigingsmiddelen de schets.**

**Raadpleeg voor montage en demontage van het afneembare kogelsysteem de bijgevoegde ahandleiding.**

## BELANGRIJK:

- \* Voor eventueel noodzakelijke aanpassing(en) "van het voertuig" dient men de dealer te raadplegen.
- \* Indien op de bevestigingspunten een bitumen of anti-dreunlaag aanwezig is, dient deze verwijderd te worden.
- \* Voor de max. toegestane massa, welke uw auto mag trekken, dient u uw dealer te raadplegen.
- \* **Bij het boren dient men er zorg voor te dragen, dat electriciteits-, rem- en brandstofleidingen niet worden geraakt.**
- \* Verwijder "indien aanwezig" de plastic dopjes uit de puntlasmoeren.
- \* Deze handleiding dient na montage bij de voertuigpapieren gevoegd te worden.
- \* Brink is niet aansprakelijk voor de schade die het direct of indirect gevolg is van onjuiste montage, daaronder begrepen gebruik van niet-geschikte gereedschappen en het gebruik van andere dan de voorgeschreven montagewijze en middelen, dan wel onjuiste interpretatie van dit onderhavig montagevoorschrift.

## FITTING INSTRUCTIONS:

**Before you start the fitting you must check the type plate to determine which sketch, in the fitting instruction, is applicable.**

1. **Please note. If necessary:** Lower the spare wheel.
2. Remove the heat shield.
3. Remove the rear-light units. Remove the bumper and the steel buffer beam from the vehicle. The buffer beam will no longer be needed. Replace the bolts. See figure 1.
4. **Please note:** if present Remove the sensor. See figure 2
5. Position support A and attach it at points B, then fit the whole thing without fully tightening, along with the back plates.
6. Position support C and attach it at points D, then fit the whole thing

- without fully tightening, along with the back plates.
7. Fit the cross beam E between supports A and C at points F and G and fit the whole thing finger-tight.
  8. Place supports H at points I.
  9. Fit the Brink Connector J including the foldaway socket plate K and strip L at points.
  10. Tighten all nuts and bolts to the torque indicated in the table.
  11. Use the Brink smart position sticker to saw out the indicated section from the bumper.
  12. Replace the elements removed in step 1-4 except for the steel buffer beam. See figure 1 and 2.

**For dismantling and fitting the vehicle parts, see the site handbook.**

**For fitting instructions and attachment method, see drawing.**

**See the assembly manual supplied for instructions on fitting the removable ball system.**

**NOTE:**

**\* Should this installation process entail the cutting of the bumper – conformation MUST be obtained by the installation engineer of the customer’s acceptance prior to completion. Brink Towing Systems do not accept responsibility for any matters arising as a result of this miscommunication.**

**\* All measurements are in mm!**

- \* The dealer should be consulted for possible necessary adjustment(s) "of the vehicle".
- \* Remove the insulating material from the contact area of the fitting points.
- \* Consult your dealer for the maximum tolerated pull weight and ball hitch pressure of your vehicle.
- \* Do not drill through electrical-, brake- or fuellines.**

- \* Remove (if present) the plastic caps from the spot welding nuts.
- \* This fitting instruction has to be enclosed in the vehicle documents after fitting the towbar.
- \* Brink is not liable for damage caused directly or indirectly by incorrect assembly, including the use of unsuitable tools, the use of other assembly methods and means than the ones outlined, and the incorrect interpretation of these assembly instructions.

**D**

**MONTAGEANLEITUNG:**

**Vor Beginn des Einbaus ist anhand der Typplakette der Anhängerkupplung festzustellen, welche Einbauskizze in dieser Montageanleitung die richtige ist.**

1. **Hinweis (soweit erforderlich):** Das Ersatzrad herunter lassen.
2. Das Hitzeschild abmontieren.
3. Die Rücklichter abmontieren. Die Stoßstange einschließlich des stählernen Stoßbalkens vom Fahrzeug abmontieren. Der Stoßbalken wird nicht mehr benötigt. Die Schrauben wieder anbringen. Siehe Abbildung 1.
4. **Achtung, wenn vorhanden:** Den Sensor abmontieren. Siehe Abbildung 2
5. Die Halterung A anlegen und bei den Punkten B befestigen. Alles halb-fest montieren, einschließlich Gegenplatten montieren.
6. Die Halterung C anlegen und bei den Punkten D befestigen. Alles halb-fest montieren, einschließlich Gegenplatten montieren.
7. Den Querträger E zwischen den Halterungen A und C bei den Punkten F und G halb-fest anbringen.
8. Die Halterungen H bei den Punkten I einsetzen.
9. Das Brink Connector J einschließlich wegklappbarer Steckdosenplatte K mit Lasche L montieren.
10. Alle Schrauben und Muttern gemäß den Angaben in der Tabelle fest-

drehen.

11. Verwenden Sie den speziellen Aufkleber von Brink, um den angegebenen Bereich aus dem Stoßfänger auszusägen.
12. Montieren Sie die Bauteile, das im ersten bis vierten Schritt entfernt werden, außer dem Stahlstoßfänger. Siehe Abbildung 1 und 2.

**Für die Demontage und Montage von Fahrzeugteilen das Werkstatt-Handbuch zu Rate ziehen.**

**Für die Montage und die Befestigungsmittel die Skizze zu Rate ziehen.**

**Für die Montage und Demontage des abnehmbaren Kugelsystems die beiliegende Montageanleitung zu Rate en**

#### **HINWEISE:**

- \* Für (eine) eventuell erforderliche Anpassung(en) "des Fahrzeugs" ist der Händler zu Rate zu ziehen.
- \* Im Bereich der Anlageflächen muß Unterbodenschutz, Hohlraumkonservierung (Wachs) und Antidröhnmaterial entfernt werden.
- \* **Vor dem Bohren prüfen, daß keine, dort eventuell vorhandene Leitungen beschädigt werden können.**
- \* Alle Bohrspäne entfernen und gebohrte Löcher gegen Korrosion schützen.
- \* Entfernen Sie "falls vorhanden", die Plastikkappen von den Punktschweißmuttern.
- \* Für das höchstzulässige Zuggewicht und der erlaubte Kugeldruck Ihres Fahrzeugs ist IhrHändler zu befragen.
- \* Die Quetschmuttern müssen nach einem späteren lösen der Muttern gegen neue ausgetauscht werden, da ansonsten die Sicherungswirkung nicht mehr garantiert ist!
- \* Brink haftet nicht für Schäden, die als direkte oder indirekte Folge einer nicht ordnungsgemäßen Montage auftreten, darunter fallen auch die Benutzung von ungeeigneten Werkzeugen, andere als die vorgeschrie-

benen Montageverfahren und Montagemittel sowie eine fehlerhafte Interpretation der betreffenden Montageanweisung.

**F**

#### **INSTRUCTIONS DE MONTAGE:**

**Avant de commencer le montage veuillez, vérifier la plaque signalétique de l'attelage afin de d'identifier l'illustration correspondante dans la notice de montage.**

1. **Attention, si nécessaire:** Abaisser la roue de secours.
2. Déposer le bouclier thermique.
3. Démonter les feux arrière. Déposer le pare-chocs du véhicule y compris la traverse en acier ; la traverse ne sera plus utilisée. Remettre les boulons de fixations en place. Voir la figure 1.
4. **Attention, si présent :** Démonter le capteur. Voir la figure 2
5. Positionner le support A et le fixer à l'emplacement les points B, monter l'ensemble sans serrer, monter l'ensemble sans serrer.5.
6. Positionner le support C et le fixer à l'emplacement les points D, monter l'ensemble sans serrer, monter l'ensemble sans serrer.
7. Monter la barre transversale E entre les supports A et C sur les points F et G, monter l'ensemble sans serrer.
8. Positionner les supports H à l'emplacement des points I.
9. Monter le Brink Connector J y compris la prise rabattable K avec plaquet L.
10. Serrer tous les boulons et écrous conformément au tableau.
11. Utilisez le Brink Smart Position Sticker pour découper la section indiquée du pare-chocs..
12. Remplacez l'élément précédemment retiré (étape 1-4), à l'exception du pare-chocs en acier. Voir la figure 1 et 2.

**Pour le montage et le démontage des pièces du véhicule, consulter la notice du fabricant.**

**Consulter le croquis pour voir le montage et les moyens de fixation.**  
**Pour le montage et le démontage de la rotule amovible, consulter la notice de montage jointe.**

#### **REMARQUE:**

- \* Pour une/des adaptations indispensables sur le véhicule, veuillez consulter le concessionnaire.
- \* Enlever la couche de bitume ou d'anti-tremblement qui recouvre éventuellement les points de fixation.
- \* Pour connaître le poids de traction maximum et le poids en flèche sur la rotule autorisée du véhicule, veuillez consulter votre concessionnaire.
- \* **Veiller en perçant à ne pas endommager les conduites de électrique, de frein et de carburant.**
- \* Retirer "si présents" les embouts en plastique des écrous de soudure par point.
- \* Cette notice de montage doit être conervée à bord du véhicule après montage de l'attelage.
- \* Brink décline toute responsabilité pour les dommages qui pourraient directement ou indirectement résulter d'un montage incorrect, y compris l'utilisation d'outils inappropriés et l'utilisation d'un mode d'emploi et de moyens autres que ceux prescrits, ou bien résulter d'une interprétation inexacte des présentes instructions de montage.

#### **S**

#### **MONTERINGSANVISNINGAR:**

**Innan du startar monteringen måste du kontrollera typskylten för att kunna bedöma vilken skiss i monteringsanvisningen som ska användas.**

1. **Observera! Om nödvändigt:** Sänk ned reservdäcket.
2. Avlägsna värmeskölden.
3. Demontera bakljusmodulerna. Demontera stötfångaren inklusive stöt-

randen av stål från fordonet, stöttranden förfaller. Sätt tillbaka skruvar. Se figur 1.

4. **Observera:** om tillgänglig Ta loss sensorn. Se figur 2
5. Positionera stöd A och montera det vid punkterna B, fäst sedan det hela utan att dra åt ordentligt, inklusive motbrickorna.
6. Positionera stöd C och montera det vid punkterna D, fäst sedan det hela utan att dra åt ordentligt, inklusive motbrickorna.
7. Fäst tvärbalk E mellan hållarna A och C vid punkterna F och G utan att dra åt helt.
8. Placera stöden H vid punkterna I.
9. Fäst Brink Connector J inklusive fällbara kontaktplattan K och listen L.
10. Momentdrag alla skruvar och muttrar enligt tabellen.
11. Använd Brink smart position sticker för att såga ut den angivna delen ur stötfångaren.
12. Montera tillbaka delarna som du avlägsnade i steg 1-4 förutom stötfångaren i stål. Se figur 1 och 2.

**Se verkstadshandboken för demontering och montering av fordonets delar.**

**Se skissen för montering och monteringsmaterial.**

**Se de bifogade monteringsanvisningarna för montering och demontering av det löstagbara kulsystemet**

#### **OBS:**

- \* Kontakta återförsäljaren om fordonet eventuellt bör modifieras.
- \* Om det finns ett bitumen- eller stötdämpande lager vid kontaktytor skall detta avlägsnas.
- \* Kontakta din återförsäljare för ditt fordon's max. dragvikt och tillåtna kultryck.
- \* **Vid borrning skall man se till att elektrisk-, broms- och bränsleledningarna inte skadas.**



- \* Avlägsna de små plastlocken - om dessa finns - från punktsvetsmuttrar-na.
- \* Efter att draget är monterat, placera monteringsanvisningen tillsammans med bilens övriga dokument.
- \* Brink är inte ansvariga för skada som orsakats direkt eller indirekt av felaktig montering, inklusive användning av olämpliga verktyg, andra monteringsmetoder och processer än de som beskrivs, samt felaktig tolkning av dessa monteringsinstruktioner.

DK

## MONTAGEVEJLEDNING:

**Inden du starter montage, skal du se på typeskiltet, hvilken tegning i vejledningen der skal anvendes**

1. **OBS! Om nødvendigt:** Løsn reservehjulet.
2. Tag isoleringspladen af.
3. Demonter baglysenhederne. Demonter kofangeren, inklusive køretøjets stålstødbjælke. Denne bliver overflødig. Sæt bolte på plads igen. Se fig. 1.
4. **Pas eventuelt på:** Demonter sensoren. Se fig.2
5. Anbring støtten A og monter denne ved punkterne B; monter det hele manuelt, inklusive spændpladerne .
6. Anbring støtten C og monter denne ved punkterne D; monter det hele manuelt, inklusive spændpladerne .
7. Monter tværvangen E mellem beslagene A og C på punkterne F og G, fastgør det hele med håndkraft.
8. Anbring støtterne H ved punkterne I.
9. Monter Brink Connector J inklusiv den nedklapbare kontaktplade K med profil L.
10. Spænd alle bolte og møtrikker jf. tabellen.
11. Brug Brink smart position sticker til at save den angivne del ud af kofangeren..

12. Udskift elementet, der blev fjernet i trin 1-4, bortset fra stålkofangeren. Se fig.1 og 2.

**Rådfør for demontering og montage af dele til køretøjet arbejdsplads-håndbogen.**

**Rådfør for montage og montagemidler skitsen.**

**Rådfør for montage og demontering af det aftagelige kuglesystem den vedlagte montagevejledning.**

## BEMÆRK:

- \* Kontakt forhandleren i forbindelse med eventuelle påkrævede ændring(er) på køretøjet.
- \* Undervognsbehandlingen skal fjernes de steder hvor trækket ligger an mod bilen.
- \* Kontakt Deres forhandler for oplysninger om den maksimale trækraft og det tilladte kugletryk.
- \* **Vær forsigtig ikke at bore i ledninger, bremse eller benzinslange**
- \* Fjern plasticpropperne "om de findes" fra de punktsvejsede møtrikker.
- \* Brink er ikke ansvarlig for skade der direkte eller indirekte er forårsaget af forkert montage, herunder også iberegnet brug af forkert værktøj og anvendelse af anden montage metode og andre montagemidler end de foreskrevne samt fejltolkning af den medfølgende montagevejledning.

\* DENNE MONTERINGSVEJLEDNING SKAL MEDBRINGES VED SYN.

E

## INSTRUCCIONES DE MONTAJE:

**Antes de comenzar el montaje por favor, verifique la placa descriptiva del enganche con el fin de determinar la figura correspondiente en la reseña de montaje.**

1. **Importante. En caso necesario:** Bajar la rueda de repuesto.
2. Retirar el escudo térmico.
3. Desmontar las unidades de las luces traseras. Desmontar el paracho-

ques inclusive el tope de acero del vehículo, el tope no se vuelve a utilizar. Volver a colocar tornillos. Véase la figura 1.

4. **Nota importante, de haberlo:** Retire el sensor. Véase la figura 2
5. Colocar el soporte A y asegurarlo en los puntos B, montar el conjunto sin apretar mucho, inclusive las contratueras.
6. Colocar el soporte C y asegurarlo en los puntos D, montar el conjunto sin apretar mucho, inclusive las contratueras.
7. Coloque la viga transversal E entre los soportes A y C en los puntos F y G y colóquelo todo apretando a mano.
8. Coloque los soportes H en los puntos I.
9. Montar la Brink connector J incluida la placa de enchufe batiente k y la banda L.
10. Apretar todos los tornillos y tuercas de acuerdo con los puntos de la tabla.
11. Sierre la parte indicada del parachoques con ayuda del Smart Position Sticker de Brink.
12. Reemplace el elemento retirado en el paso 1-4 exceptuando el parachoques de acero. Véase la figura 1 y 2.

**Consultar para el desmontaje y montaje de piezas del vehículo el manual de instalación de taller.**

**Consultar el croquis para el montaje y medios de fijación.**

**Consultar para el montaje y desmontaje del sistema de la bola extraíble las instrucciones de montaje ntas.**

**N.B.:**

- \* Para (una) eventual(es) adaptación(es) 'del vehículo' consúltese al concesionario.
- \* Si en los puntos de fijación hay una capa de betún o anti-choque hay que quitarla.
- \* Consulte a su concesionario para el peso máximo de tracción y la presión

de la bola admitida de su vehículo.

**\* No agujerear cable de eléctrico, tubos de freno o gasolina"**

- \* Retirar, si presentes, los capuchones de plástico de las tuercas de soldadura por punto.
- \* Guarde estas instrucciones junto a la documentación del vehículo después del montaje del enganche.
- \* Brink no se responsabiliza por daños causados, directa o indirectamente, por un montaje incorrecto, incluyendo el uso de herramientas inadecuadas, por el uso de métodos de montaje y medios distintos a los indicados y por la interpretación incorrecta de estas instrucciones de montaje.

**I**

**ISTRUZIONI PER IL MONTAGGIO:**

**Prima di iniziare il montaggio verificare la terghetta identificativa per determinare quale disegno, presente nelle istruzioni, è applicabile.**

1. **Attenzione, se necessario:** Fare scendere la ruota di scorta.
2. Rimuovere lo scudo termico.
3. Smontare il paraurti e la barra d'acciaio dal veicolo; la barra in acciaio non dovrà più essere montata. Rimontare bulloni. Vedi figura 1.
4. **Attenzione:** se presente Smontate il sensore. Vedi figura 2
5. Posizionare il sostegno A e fissarli manualmente in corrispondenza dei punti B, completo di contropiastre.
6. Posizionare il sostegno C e fissarli manualmente in corrispondenza dei punti D, completo di contropiastre.
7. Montare la traversa E tra i sostegni A e C e fissarla manualmente in corrispondenza dei punti F e G
8. Applicare i sostegni H in corrispondenza dei punti I.
9. Montare lo Brink Connector J comprensiva il portapresa a scomparsa K e striscia L.
10. Serrare tutti i dadi e bulloni alle coppie di serraggio indicate in tabella.
11. Usare Brink smart position sticker per segare via la sezione indicata dal

paraurti.

12. Sostituire l'elemento rimosso durante la fase 1-4, ad eccezione del paraurti in acciaio. Vedi figura 1 e 2.

**Per lo smontaggio ed il montaggio dei componenti del veicolo consultare il manuale tecnico dell'officina.**

**Consultare il disegno per il montaggio ed i dispositivi di fissaggio.**

**Per il montaggio e lo smontaggio del sistema a sfera rimovibile, consultare le istruzioni di montaggio gate.**

#### **N.B.:**

\* Per eventuali necessari adattamenti "del veicolo" si consiglia di consultare il fornitore.

\* Rimuovere lo strato di materiale isolante dai punti d'attacco.

\* Per il peso complessivo trainabile della Vostra vettura, consultate il Vostro rivenditore autorizzato.

\* **Praticando i fori, prestare attenzione a non danneggiare i cavi elettrici, i cavi del freno e i condotti del carburante.**

\* Rimuovere, se presenti, i coperchietti in plastica dai dadi di saldatura per punto.

\* Questa istruzione di montaggio deve essere allegata ai documenti del veicolo dopo l'installazione del gancio.

\* Brink non può essere ritenuta responsabile per eventuali danni direttamente o indirettamente dovuti ad un errato montaggio, intendendo con ciò anche l'uso di attrezzi non idonei e l'uso di metodi e mezzi di montaggio diversi da quelli prescritti, nonché all'errata interpretazione delle seguenti istruzioni di montaggio.

PL

#### **INSTRUKCJA MONTAŻU:**

**Przed rozpoczęciem montażu należy sprawdzić tabliczkę znamionową, aby ustalić, który z rysunków znajdujących się w instrukcji montażowej należy wykorzystać.**

- 1 **Uwaga, w razie potrzeby:** Opuścić w dół koło zapasowe.
2. Zdemontować osłonę ciepłą.
3. Zdemontować zespoły tylnych świateł. Zdemontować z pojazdu zderzak wraz ze stalową belką zderzakową, belka zderzakowa nie będzie ponownie używana. Zderzak ponownie śruby. Patrz rysunek 1.
4. **Uwaga, jeżeli są obecne:** Usunąć sensor. Patrz rysunek 2
5. Umieścić wspornik A i umocować go w punktach B, lekko przymocować całość, wraz z płytkami zabezpieczającymi.
6. Umieścić wspornik C i umocować go w punktach D, lekko przymocować całość, wraz z płytkami zabezpieczającymi.
7. Zamontować poprzecznicę E między wspornikami A i C w punktach F i G, całość lekko przymocować.
8. Umieścić wsporniki H w punktach I.
9. Zamontować Brink Connector J oraz składaną płytkę z gniazdami K i listwę L w punktach.
10. Dokręcić wszystkie śruby i nakrętki zgodnie z tabelą.
11. Użyć naklejki smart position sticker firmy Brink, aby wyciąć zaznaczoną część ze zderzaka.
12. Wymienić element usunięty w kroku 1-4, za wyjątkiem stalowego zderzaka. Patrz rysunek 1 i 2.

**Co do montażu i montowania części pojazdu zapoznać się z podręcznikiem warsztatowym.**

**Co do montażu i środków montażowych zapoznać się ze schematem.**

**Co do montażu i demontażu zdejmowanej kuli zapoznać się z załączoną instrukcją montażu .**

#### **Wskazówki:**

- Po przejechaniu 1000 km dokręcić wszystkie elementy skręcane.
- **Podczas ewentualnych odwrotów upewnić się czy w pobliżu nie znajdują się przewody instalacji elektrycznej, przewody hydrauliczne lub**

### **przewody paliwowe.**

- Wszystkie ubytki powłoki lakierniczej zabezpieczyć przed korozją.
- Należy wyjąć ewentualne plastikowe zaślepki w punktach przyspawanych nakrętek.
- Stosować nakrętki oraz śruby gatunkowe dostarczone w komplecie.
- Utrzymywać kulę w czystości, oraz pamiętać o regularnym jej smarowaniu.
- Hak holowniczy zarejestrować w stacji diagnostycznej.

Zastosowanie się do powyższych wskazań gwarantuje Państwu bezpieczeństwo, niezawodność i sprawność naszego wyrobu przez cały okres jego użytkowania.

\* Firma Brink nie ponosi odpowiedzialności za straty poniesione pośrednio lub bezpośrednio na skutek niewłaściwego montażu, w tym użycia niewłaściwych narzędzi i sposobów montażu niezgodnych z instrukcją, oraz niezastosowanie się do treści instrukcji.

SF

### **ASENNUSOHJEET:**

**Ennen asennusta selvitä tyypikilvestä, mikä asennusohjeen piirros koskee kyseistä autoa.**

1. **Huom.: Tarvittaessa:** Laske varapyörä alemmaksi.
2. Irrota lämpösuojus.
3. Irrota takavaloyksiköt. Irrota ajoneuvosta puskuri sekä teräksinen iskunvaimenninpalkki, iskunvaimenninpalkkia ei enää käytetä. Aseta pultit takaisin paikalleen. Ks. kuva 1.
4. **Huom., mikäli käytettävissä:** Poista anturi. Ks. kuva 2
5. Aseta kannatin A ja kiinnitä se kohtiin B, kiinnitä ne kaikki löyhästi, kiinnitä kaikki käsin.
6. Aseta kannatin C ja kiinnitä se kohtiin D, kiinnitä ne kaikki löyhästi, kiinnitä kaikki käsin.

7. Kiinnitä poikittaispalkki E tukien A ja C väliin kohtiin F ja G, kiinnitä kaikki käsin.
8. Aseta kiinnikkeet H kohtiin I.
9. Kiinnitä Brink Connector J ja siihen kiinnitetty kokoontaitettava pistorasialevy K kaistaleineen L.
10. Kiristä kaikki pultit ja mutterit taulukon mukaisesti.
11. Käytä Brink Smart Position Sticker-tarraa, kun sahaat merkityn osan irti puskurista.
12. Asenna vaiheessa 1-4 irrotettu osa teräspuskuria lukuun ottamatta. Ks. kuva 1 ja 2.

**Ajoneuvon osien purkamis- ja asennusohjeet, ks. työpaikalla käytetty käsikirja.**

**Asennus- ja kiinnitysohjeet, ks. piirros.**

**Irrotettavan kuulajärjestelmän asennus- ja purkamisohjeet, ks. oheinen asennusopas.**

### **TÄRKEÄÄ:**

- \* "Ajoneuvoa" koskevasta mahdollisesta tarpeellisesta sovellutuksesta/sovellutuksista on kysyttävä neuvoa jälleenmyyjältä.
- \* Mikäli kiinnityskohdissa on bitumi- tai tärinänestokerros, se on poistettava.
- \* Auton vetämää sallittua enimmäiskuormitusta on tiedusteltava jälleenmyyjältä.
- \* **Porattaessa on huolehdittava siitä, että ei jouduta kosketuksiin sähkö-, jarru- tai polttoainejohtojen kanssa.**
- \* Poista, "mikäli olemassa", pistehitsausmuttereiden muovisuojukset.
- \* Nämä asennusohjeet on asennuksen jälkeen säilytettävä yhdessä ajoneuvoa koskevien papereiden kanssa.
- \* Brink ei ole vastuussa vioittumisesta, joka on suoraan tai epäsuoraan aiheutunut väärästä asennuksesta samoin kuin sopimattomien työkalujen käytöstä.

jen käytöstä, muiden kuin ohjeissa mainittujen asennusmenetelmien tai välineiden käytöstä sekä kyseisten asennusohjeiden väärintulkinnasta.

## CZ POKYNY K MONTÁŽI:

**Před instalací je nutno zkontrolovat typový štítek, abyste zjistili, který nářez v pokynech pro instalaci máte použít**

1. **Prosím poznačte si. Pokud je to nutné:** Spusťte rezervu.
2. Odejměte tepelný štít.
3. Odstraňte jednotky zadních světel. Odstraňte nárazník o ocelovou nosník nárazníku z vozidla. Nosník nárazníku již nebudete potřebovat. Vyměňte šrouby. Viz schéma 1.
4. **Upozornění:** pouze pokud je součástí vybavení. Odstraňte senzor. Viz schéma 2
5. Umístěte vzpěru A a připevněte ji v bodům B, pak připevněte celou tuto část aniž byste ji plně utáhli, kiinnitää kaikki käsien.
6. Umístěte vzpěru C a připevněte ji v bodům D, pak připevněte celou tuto část aniž byste ji plně utáhli, kiinnitää kaikki käsien.
7. Umístěte příčný nosník E mezi podpěry A a C k bodům F a G a utáhněte ručně tento celek
8. Umístěte podpěry H v bodech I.
9. Nasaďte Brink Connector J včetně držáku zásuvky K a pásku L.
10. utáhněte všechny matice a šrouby kroutivou silou uvedenou v tabulce.
11. K vyříznutí označené části nárazníku použijte nálepku Brink Smart Position Sticker.
12. Vyměňte prvek odstraněný v kroku 1-4 kromě ocelového nárazníku. Viz schéma 1 a 2.

**Před demontáží a montáží částí vozidla konzultujte montážní příručku. Montážní pokyny a metoda připevnění dle náčrtu.**

**Před montáží vyměnitelného systému tažné koule konzultujte montážní manuál**

## DŮLEŽITÉ

- \* Pokud je potřeba provést na voze úpravy, obraťte se na svého prodejce.
- \* Pokud je místo montáže opatřeno asfaltovým nátěrem nebo vrstvou nátěru snižující hluk, odstraňte je.
- \* Pro informaci o maximálním nákladu povoleném k tažení se obraťte na svého prodejce.
- \* **Při vrtání dbejte zvýšené pozornosti, zejména co se týče elektrických, brzdových a palivových kontaktů.**
- \* Pokud jsou na maticích bodového svařování plastová víčka, odstraňte je.
- \* Po montáži uschovejte tento manuál k ostatním dokladům vozidla.
- \* Společnost Brink neodpovídá za přímé ani nepřímé škody způsobené nesprávnou montáží, včetně použití nevhodných nástrojů, použití jiných metod montáže a prostředků než uvedených a nesprávným pochopením těchto pokynů k montáži.

## H SZERELÉSI ÚTMUTATÓ:

**Mielőtt rögzítené az eszközöt, ellenőrizze a títustáblát, hogy a rögzítési útmutató alapján melyik ábra alkalmazandó.**

1. **Figyelem! Ha szükséges:** Engedje le a pótkereket.
2. Vegyük le a hővédő pajzsot.
3. Távolítsa el a hátsó világítótesteket. Távolítsa el a jármirCEL az ütközCET és az acél ütközCERudat. Az ütközCERúdra már nem lesz szükség. Cserélje ki a csavarokat. Lásd az ábrát 1.
4. **Kérjük, vigyázzon:** ha van Távolítsa el a érzékelőt. Lásd az ábrát 2
5. Helyezze el az A támasztékot és illessze a B pontokban, majd szerelje fel az egész tárgyat lazán felcsavarva, a fékpajzsokkal együtt.
6. Helyezze el az C támasztékot és illessze a D pontokban, majd szerelje fel az egész tárgyat lazán felcsavarva, a fékpajzsokkal együtt.

7. Illessze az E keresztartót az A és C tartók közé az F és G pontokban, majd húzza meg ujjal a rögzítéseket.
8. Helyezze el a H támaszokat a I pontoknál.
9. Szerelje fel a J Brink Connector az K aljzatlemezzel és a L pánttal együtt.
10. Szorítsa be az összes anyát és csavart a táblában feltüntetett csavarónyomatékig.
11. Használja a Brink Smart Position Sticker-t a megjelölt rész kifűrészelésére a lökhárítóból.
12. Az acél lökhárító kivételével cserélje ki az 1-4. lépésben eltávolított elemeket. Lásd az ábrát 1 és 2.

**A szétszerelés és a jármű alkatrészek összeillesztése érdekében, lásd a munkahelyi kézikönyvet.**

**Az összeillesztési utasítás és a csatlakozási eljárás érdekében, lásd a rajzot.**

**Az eltávolítható gömbrendszer összeszerelése érdekében, lásd a összeszerelési kézikönyvet.**

## FONTOS

- \* Amennyiben a gépkocsin módosításra van szükség, kérjük felvilágosítást kereskedőnk től.
- \* Amennyiben a csatlakozási pontok bitumennel, vagy zajszőkkel van bevonva, ezeket távolítsuk el.
- \* A jármű által maximálisan vontatható megengedett teher mértékéről tájékozódjunk kereskedőnknél.
- \* Fűrés során ügyeljünk arra, hogy elkerüljük az elektromos, a fék- és az üzemanyag-vezetékeket.
- \* Amennyiben ponthegesztéssel rögzített anyákkal találkozunk, vegyük le róluk a mianyag sapkát.
- \* A felszerelés után az útmutatót érizzük a gépjármű papírjaival együtt.

\* A Brink nem vállal felelősséget a nem megfelelő szerelésből közvetlen vagy közvetett módon következő károkért. Ez vonatkozik a nem megfelelő szerszámok használatára, a leirtaktól eltérő módszerek és eszközök alkalmazására, valamint a szerelési útmutató téves értelmezésére.

RUS

## РУКОВОДСТВО ДЛЯ МОНТАЖА:

**Перед тем, как начинать монтаж, требуется проверить таблицу с типом изделия для того, чтобы определить какую именно из иллюстраций в инструкции по установке нужно использовать.**

1. Внимание! При необходимости: Опустить запасное колесо.
2. Снять теплозащитный экран.
3. Снять оба блока задних фар. Снять бампер вместе со стальным буферным брусом автомобиля; буферный брус больше не понадобится. Поставить болты на место. См. рисунок 1.
4. **Внимание,если имеются:** Демонтируйте парковочный датчик. См. рисунок 2
5. Поставить кронштейн А и прикрепить его в точках В, закрепив не до конца, вместе с упорными кронштейнами.
6. Поставить кронштейн С и прикрепить его в точках D, закрепив не до конца, вместе с упорными кронштейнами.
7. Установить поперечный брус Е между опорами А и С в точках F и G, затянув крепежный материал не до конца
8. Поставить опоры Н в точках I.
9. Установить Brink Connector J вместе с отводной штепсельной платой К и полосой L.
10. Затянуть все болты и гайки в соответствии со значениями, указанными в таблице.
11. Воспользоваться наклейкой Brink Smart Position Sticker и выпилить указанную секцию бампера.

12. Замените элемент, снятый на шаге 1-4, кроме стального бампера.  
См. рисунок 1 и 2.

**Для инструкций по снятию и установке деталей автомобиля, обращайтесь к руководству для работников гаражей.**

**Информацию о монтаже и средствах крепления вы найдете в схеме.**

**Для инструкций по установке и снятию съемного крюка с шаром, обращайтесь к прилагаемому руководству по ажу.**

**ВНИМАНИЕ:**

- \* Если потребуются изменения конструкции транспортного средства, следует посоветоваться с дилером автомобиля.
- \* Если в точках прикрепления имеется слой битума или противозумовой материал, его следует удалить.
- \* Сведения о максимально допустимой массе буксируемого прицепа Вы можете получить у дилера автомобиля.
- \* При сверлении следите за тем, чтобы не задеть электропроводку и линии тормозной цепи и подачи горючего.
- \* Удалите (если они имеются) пластмассовые затычки из приваренных гаек.
- \* После монтажа крюка следует хранить настоящее руководство в комплекте с технической документацией автомобиля.
- \* Фирма Brink не отвечает за ущерб, являющийся прямым или косвенным следствием неправильного монтажа, в том числе использования неподходящих инструментов и применения иного способа монтажа или других средств, чем предписано в инструкции, либо неправильного истолкования настоящей инструкции по монтажу.

-  ↑
- NL** Lokatie/Positie pijl
- GB** Location/Position Arrow
- D** Positionspfeil
- F** Flèche de Position
- S** Positionspil
- DK** Lokaliseringspil
- E** Flecha de posición
- I** Freccia di posizione
- PL** Strzałka położenia
- SF** Paikannusnuoli
- CZ** Šipka na pozici
- H** Helyzetjelző nyíl
- RUS** Локация / Место встречи

-  ↗
- NL** Richtingspijl
- GB** Movement Arrow
- D** Bewegungspfeil
- F** Flèche de mouvement
- S** Rörelsepil
- DK** Bevægelsespil
- E** Flecha de movimiento
- I** Freccia di movimento
- PL** Strzałka kierunku ruchu
- SF** Liikesuuntanuoli
- CZ** Šipka pohybu
- H** Mozgásirányjelzőnyíl
- RUS** Стрелка движения

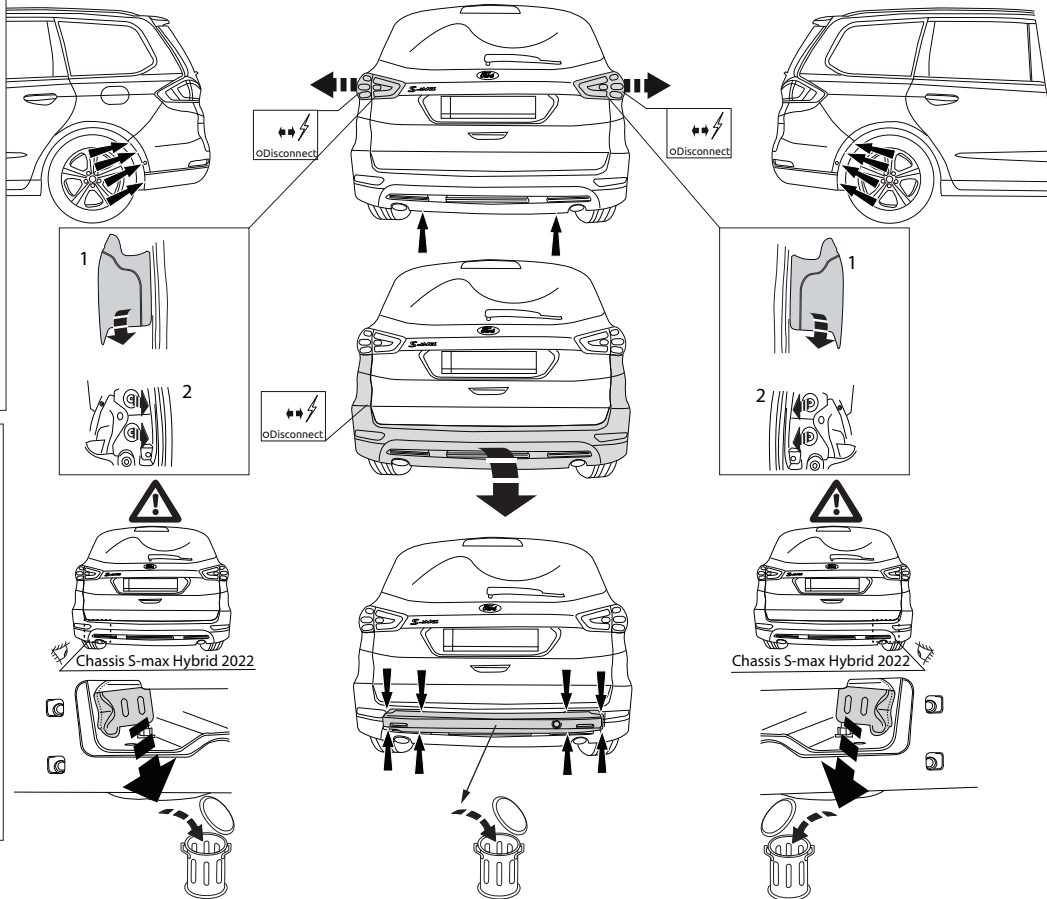

Fig.1



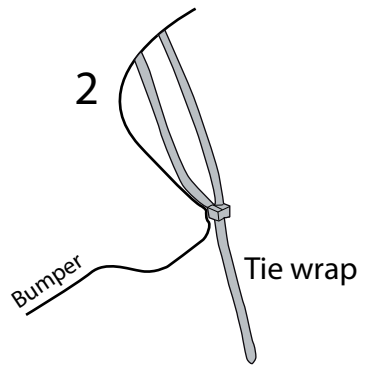
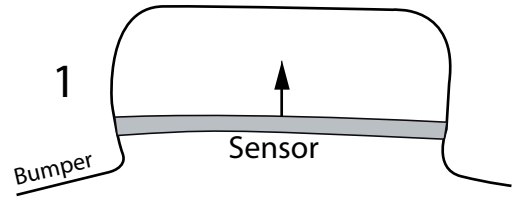
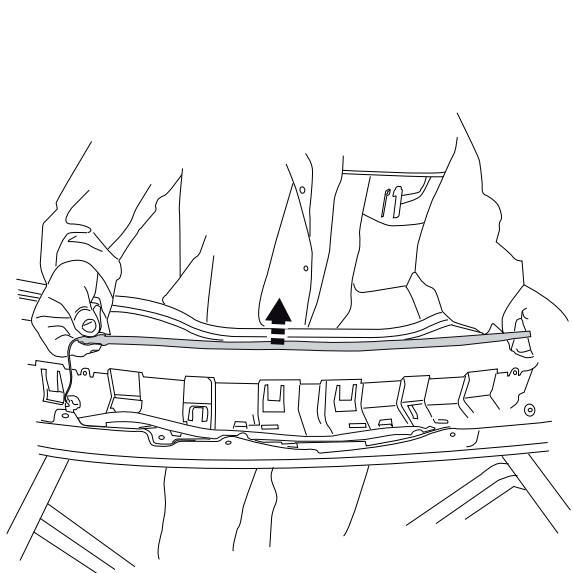

Fig.2

NL	GB	D	F	S	DK	E	I	PL	FS	CZ	H	Rus
Sjabloon	Template	Schablone	Gabarit	schablonen	skabelon	Plantilla	Sagama	Szablon	Malline	Šablona	Sablon	Шаблон
Binnenkant bumper	Inside bumper	Innenseite Stoßstange	Intérieur du pare-chocs	Stötfångarens insida	Kofangerens inderside	Lado interior del parachoques	Lato interno del paraurti	Wewnętrzna strona zderzaka	Puskurin sisäpuolelle	Vnitř strana nárazníku	Belső lökhárító	Внутренняя сторона бампера
Buitenkant bumper	Outside bumper	Außenseite Stoßstange	Extérieur du pare-chocs	Stötfångarens utsida	Kofangerens yderside	Lado exterior del parachoques	Lato esterno del paraurti	Zewnętrzna strona zderzaka	Puskurin ulkopuolelle	Vnější strana nárazníku	Külső lökhárító	Наружняя сторона бампера
Onderkant bumper	Underside bumper / Bumper edge	Unterseite Stoßstange	Dessous du pare-chocs	Stötfångarens undersida	Kofangerens undersiden	Lado inferior del parachoques	Lato inferiore del paraurti	Spód/krawędź zderzaka	Puskurin alapuolelle	Spodní strana nárazníku	Alsó lökhárító	Нижний край бампера
Midden bumper	Middle bumper	Mitte Stoßstange	Milieu du pare-chocs	Stötfångarens mitt	Kofangerens midte	Centro del parachoques	Centro del paraurti	Środek zderzaka	Puskurin keskelle	Střed nárazníku	Középső lökhárító	Средние части бампера
Links	LHS	Links	Gauche	Vänster	Venstre	Izquierdo	Sinistra	Lewy	Vasen	Levá strana	Bal	Слева
Rechts	RHS	Rechts	Droit	Höger	Højre	Derecho	Destra	Prawy	Oikea	Pravá strana	Jobb	Справа
Uitsnijden	Cut out	Ausschneiden	Découper	Klippa ut	Skære ud	Cortar	Ritagliare	Wyciąć	Leikata	Vyřiznout	Kivágás	Вырез
Buiglijn	Bend line	Biegelinie	Ligne de pliage	Böjlinje	Bukke linie	Doblar línea	Linea di piega	Linia zagięcia	Taivutuslinja	Linie ohybu	Hajtási vonal	Линия изгиба
Koppelen	Connect	Verbinden	Connecter	Koppla in	Forbind	Conectar	Connettere	Połączyć	Kytkeä	Připojit	Csatlakozás	Соединить
Ontkoppelen	Disconnect	Abkuppeln	Déconnecter	Koppla från	Afbryd	Desconectar	Disconnettere	Odłączyć	Katkaista	Odpojit	Eltávolítás	Разъединить
zonder bumperklep	Without bumpercover	ohne Stoßstangenklappe	sans trappe de pare-chocs	utan täckplåt	uden dækplade i stødfangeren	sin tapa parachoques	senza copripaurti	bez osłony zderzaka	ole puskurissa suojustevyä	bez krytu nárazníku	nélkül lökhárító burkolat	без кожуха бампера



# Smart position sticker 6090

Place on outside bumper



## Ford Galaxy

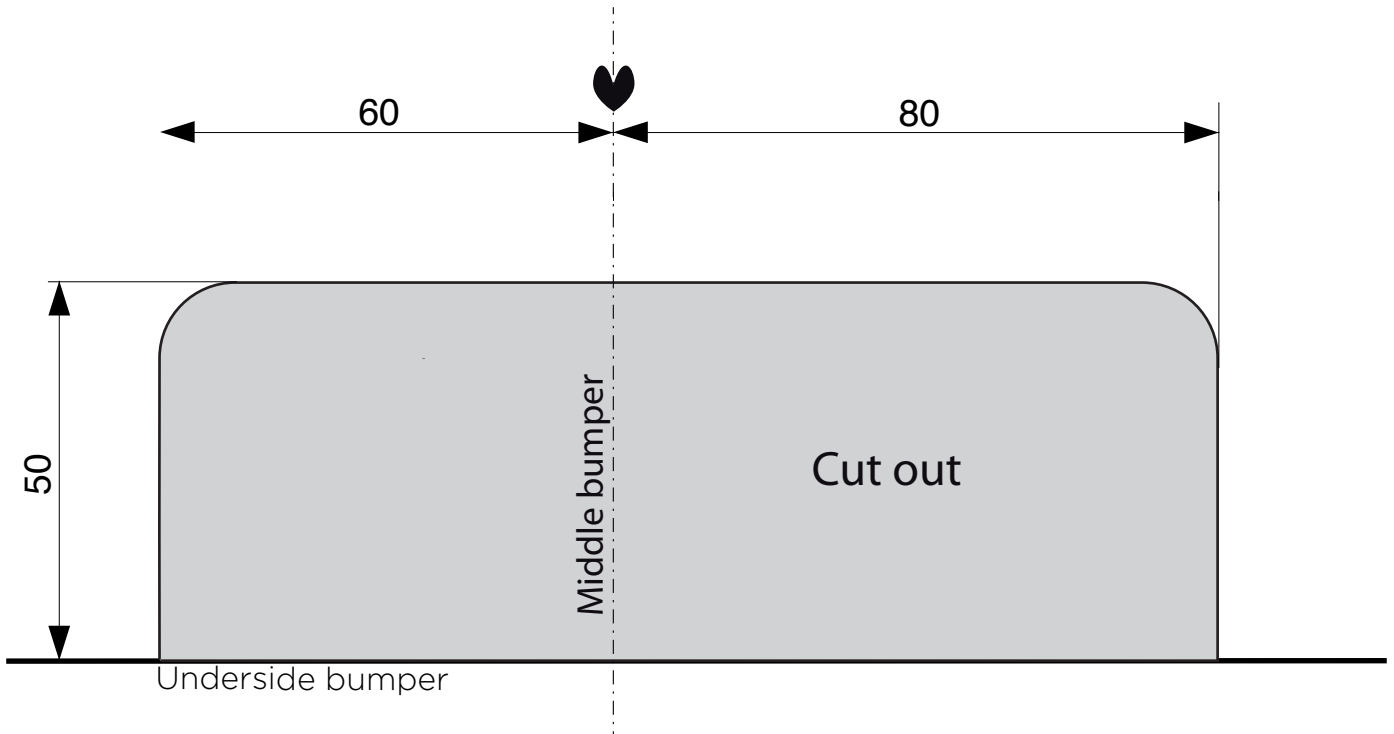
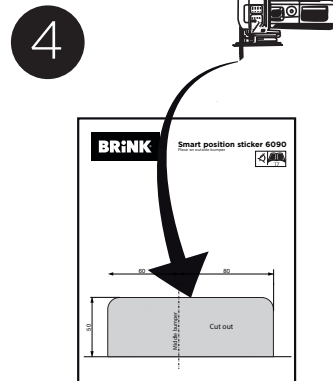
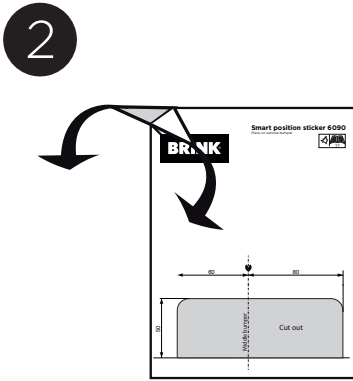
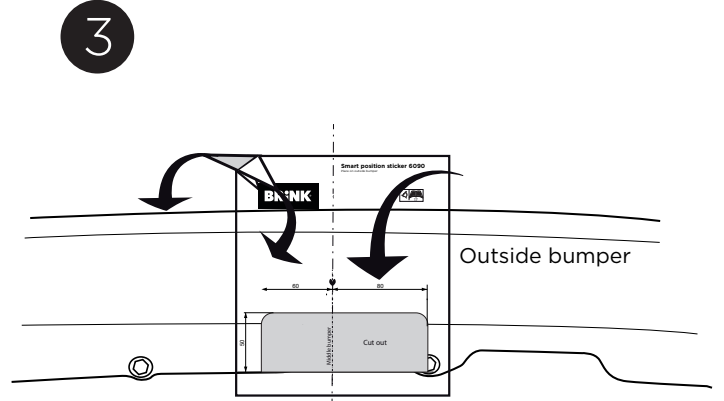
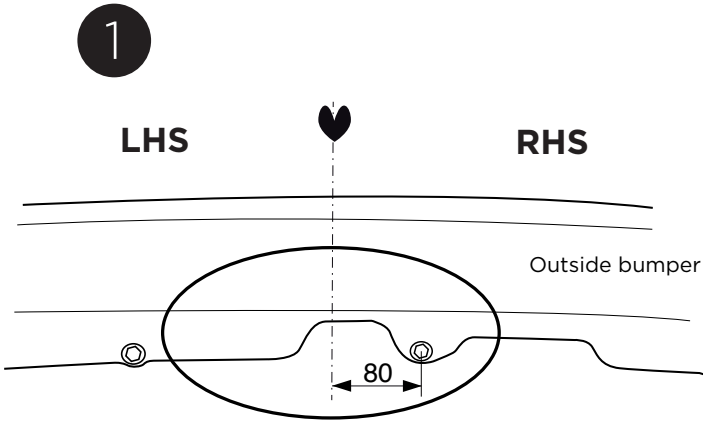



# Smart position sticker 6090

Place on outside bumper



## Ford S-Max

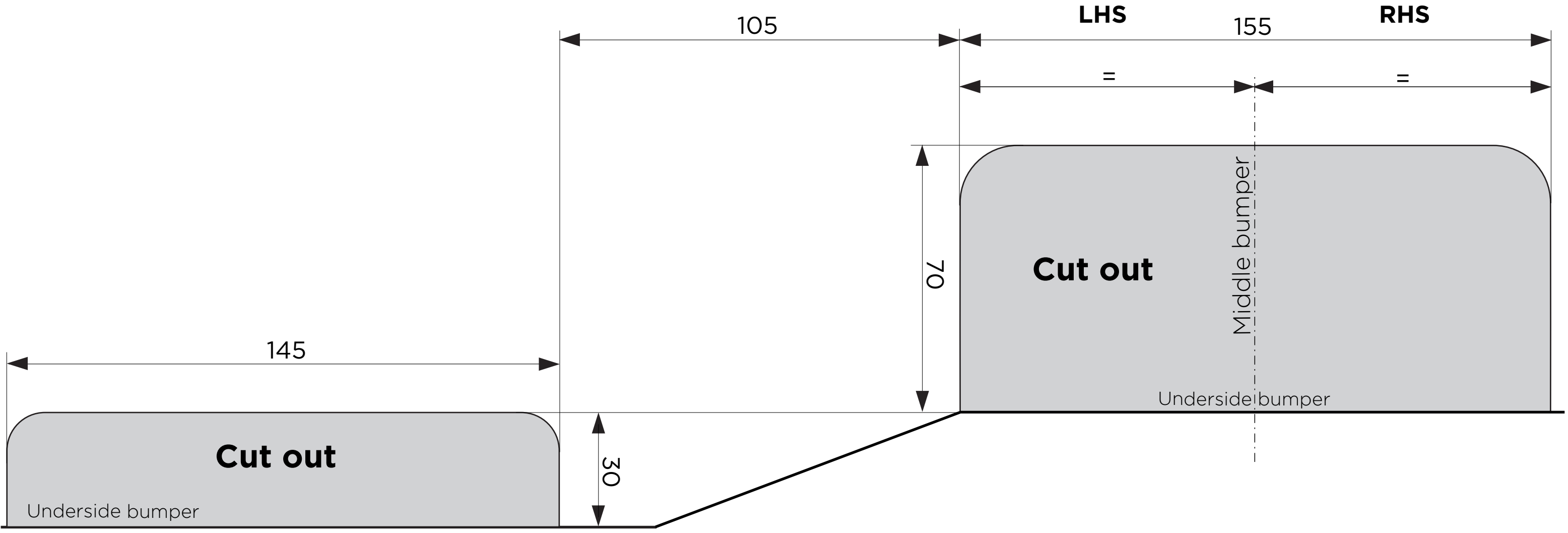
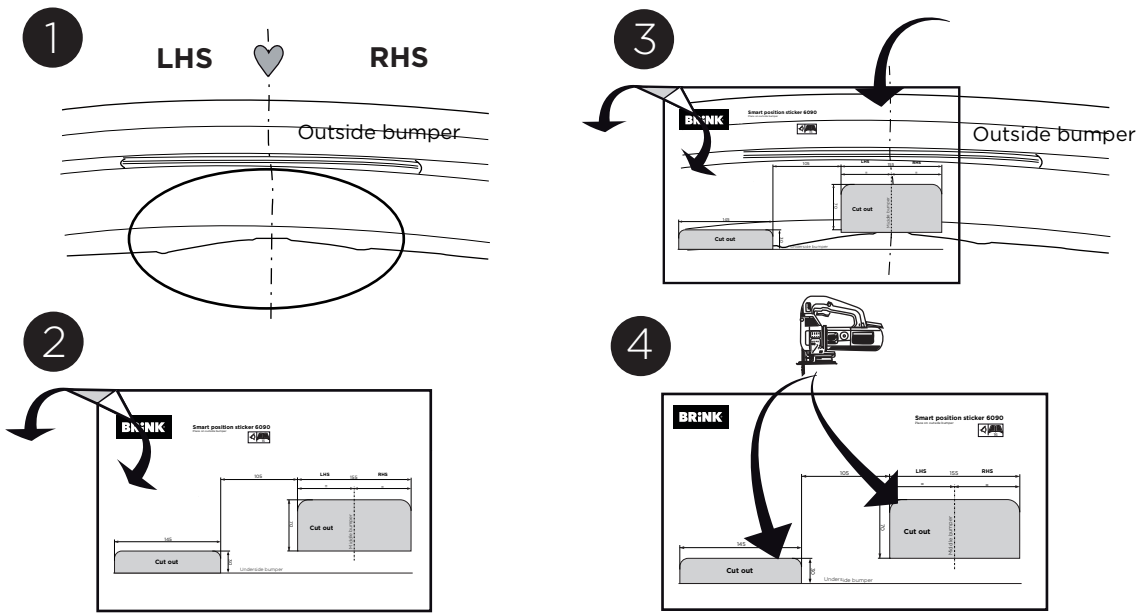



# Smart position sticker 6090

Place on outside bumper



## Ford S-Max (Hybrid ST-Line)

