

INSTRUKCJA montażu i eksploatacji haka holowniczego

Oznaczenie zacisku wg		Łączenie przewodów
ISO	PN	
1	L	Kierunkowskazy lewe
2	+	Tylne światła przeciwmgłowe
3	31	Masa
4	R	Kierunkowskazy prawe
5	58R	Światła pozycyjne prawe
6	54	Światła hamowania
7	58L	Światła pozycyjne lewe

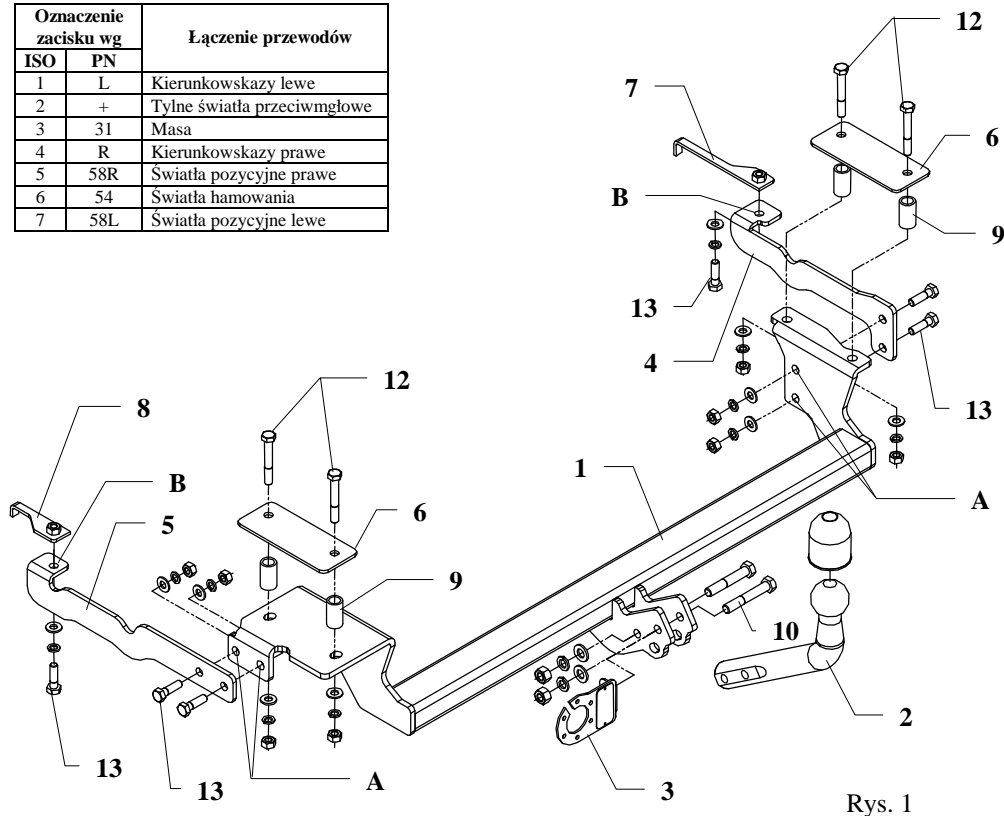

Rys. 1

Hak holowniczy przeznaczony jest do zamontowania w samochodzie: **SEAT CORDOBA, 4 drz.**, produkowanym od 1994 do 01.1996r., nr katalogowy **SC40** i służy do ciągnięcia przyczep o masie całkowitej do **1200 kg** i nacisku na kulę max **50 kg**.

OD PRODUCENTA

Dziękujemy za wybór produkowanego przez naszą firmę haka holowniczego. Jego niezawodność została potwierdzona licznymi testami oraz opiniami zadowolonych klientów. Jednakże niezawodność haków holowniczych jest zależna również od prawidłowego montażu oraz prawidłowej eksploatacji. Z tego powodu prosimy Państwa o staranne przeczytanie niniejszej instrukcji montażu oraz przestrzeganie właściwych wskazówek.

Hak należy zamontować w miejscach do tego celu przeznaczonych przez producenta samochodu.

Kolejność czynności przy montażu

- Od spodu samochodu odkręcić plastikową maskownicę;
 - w lewej i prawej podłużnicy znajdują się po dwa zaślepione otwory $\varnothing 13\text{mm}$ oraz po jednym otworze w kształcie elipsy, należy je udrożnić, a następnie poprzez otwory $\varnothing 13\text{mm}$ wywiercić przelotowo do bagażnika wiertłem $\varnothing 13\text{mm}$.

UWAGA! Przed przystąpieniem do wiercenia należy odchylić wykładzinę dywanową z bagażnika.

- Wywiercone otwory w bagażniku rozwiąć wiertłem $\varnothing 22\text{mm}$. W tak przygotowane otwory wsunąć tulejki $\varnothing 22\text{mm}$, $L=37\text{mm}$ oraz nałożyć nakładki (poz. 6) jak pokazano na rysunku. Przełożyć śruby $M10 \times 70\text{mm}$ (poz. 12).
- Na wystające śruby nałożyć główną belkę haka (poz. 1) i skrócić luźno.

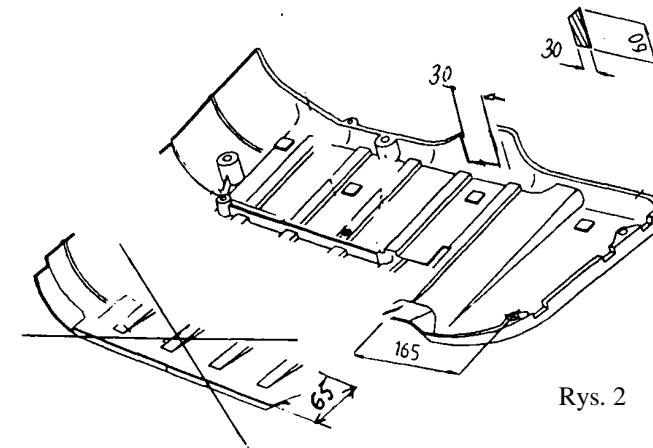

Rys. 2

- Do wystające śruby nałożyć główną belkę haka (poz. 1) i skrócić luźno.
- Do tak przygotowanego haka przykręcić wsporniki boczne (poz. 4 i 5), jak pokazano na rysunku. Skręcić śrubami $M10 \times 35\text{mm}$ (poz. 13) przez otwory A. Przykręcić śrubami $M10 \times 35\text{mm}$ (poz. 13) przez otwory B z wysięgnikami (poz. 7 i 8) umieszczonymi w podłużnicach. Wysięgniki wsunąć poprzez podłużne otwory.
- Przykręcić część kulistą haka (poz. 2) śrubami: $M12 \times 75\text{mm}$ (poz. 10) oraz $M12 \times 70\text{mm}$ (poz. 11). Pierwszą z tych śrub przykręcić również blachę pod gniazdo (poz. 3). Patrz rysunek.
- Dokręcić wszystkie śruby z momentem podanym w tabeli.
- Zamontować maskownicę po uprzednim wycięciu jej fragmentów jak pokazano na rys. 2.
- Podłączyć przewody gniazdka 7 – bieg. do instalacji elektrycznej zgodnie z instrukcją fabryczną samochodu (zaleca się wykonani w ASO).
- Uzupełnić ewentualne ubytki powłoki malarskiej haka powstałe w trakcie montażu.

Zalecany moment skręcający dla śrub i nakrętek 8,8:

M 8 - 25 Nm	M 10 - 55 Nm
M 12 - 85 Nm	M 14 - 135 Nm

UWAGA

Po zamontowaniu haka holowniczego należy uzyskać wpis w dowodzie rejestracyjnym pojazdu na „stacji kontroli pojazdów” właściwej dla miejsca zamieszkania.

Samochód powinien być wyposażony w :











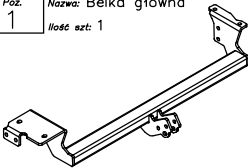

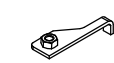
-kierunkowskazy boczne

-lusterka boczne o rozstawie co najmniej szerokości przyczepy

Sprawdzać śruby mocujące hak holowniczy po około 1 000 km przebiegu eksploatacji.

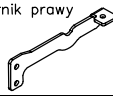
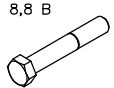
Kula haka musi być utrzymana w czystości i konserwowana smarem stałym

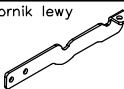
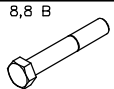
Wyposażenie haka:

Poz. 1 Nazwa: Belka główna Ilość szt: 1	Poz. 6 Nazwa: Nakładka Ilość szt: 2	Poz. 12 Nazwa: Śruba 8,8 B Ilość szt: 4 Wymiar: M10x70mm	Poz. 18 Nazwa: Podkładka sprężynowa Ilość szt: 2 Wymiar: Ø 12,2 mm
	Poz. 7 Nazwa: Wysięgnik z nakrętką Ilość szt: 1 Wymiar: M10 PRAWY	Poz. 13 Nazwa: Śruba 8,8 B Ilość szt: 6 Wymiar: M10x35mm	Poz. 19 Nazwa: Podkładka sprężynowa Ilość szt: 10 Wymiar: Ø 10,2 mm
Poz. 2 Nazwa: Część kulista Ilość szt: 1	Poz. 8 Nazwa: Wysięgnik z nakrętką Ilość szt: 1 Wymiar: M10 LEWY	Poz. 14 Nazwa: Nakrętka 8 B Ilość szt: 2 Wymiar: M12	Poz. 20 Nazwa: Osłona kuli Ilość szt: 1
			
Poz. 3 Nazwa: Płyta gniazda Ilość szt: 1	Poz. 9 Nazwa: Tulejka dystansowa Ilość szt: 4 Wymiar: Ø21.2x2.35mm L=37mm	Poz. 15 Nazwa: Nakrętka 8 B Ilość szt: 8 Wymiar: M10	Poz. 21 Nazwa: Nit zrywalny Ilość szt: 2 Wymiar: Ø4mm
			
Poz. 4 Nazwa: Wspornik prawy Ilość szt: 1	Poz. 10 Nazwa: Śruba 8,8 B Ilość szt: 1 Wymiar: M12x75mm	Poz. 16 Nazwa: Podkładka zwykła Ilość szt: 2 Wymiar: Ø 13 mm	
			
Poz. 5 Nazwa: Wspornik lewy Ilość szt: 1	Poz. 11 Nazwa: Śruba 8,8 B Ilość szt: 1 Wymiar: M12x70mm	Poz. 17 Nazwa: Podkładka zwykła Ilość szt: 10 Wymiar: Ø 10,5 mm	
			

KARTA GWARANCYJNA

Producent udziela gwarancji niniejszą kartą gwarancyjną na okres 24 miesięcy licząc od dnia zakupu haka holowniczego do samochodu:

SEAT CORDOBA

4 drz.

produkowanego od 1994r. do 01.1996r.

Data produkcji

Data zakupu.....

Zakres gwarancji obejmuje wyłącznie wady jakościowe wynikające z winy producenta.

Gwarancja nie obejmuje natomiast uszkodzeń zawinionych przez nabywcę, wynikających z niewłaściwego montażu, użytkowania lub konserwacji, uszkodzeń mechanicznych, normalnego zużycia podczas eksploatacji itp.

Gwarancja udzielona na zakupiony towar nie wyłącza, nie ogranicza ani nie zawiesza uprawnień kupującego wynikających z niezgodności towaru z umową.

Reklamacje należy zgłaszać w punkcie sprzedaży, składając jednocześnie kartę gwarancyjną. Usunięcie "wady" następuje po stwierdzeniu przez punkt sprzedaży wspólnie z producentem słuszności złożonej reklamacji.

Reklamacja powinna być załatwiona w ciągu 14 dni od dnia uznania reklamacji. Karta gwarancyjna jest nieważna jeżeli nie jest wypełniona i podpisana.

Data zgłoszenia reklamacji:



PPUH AUTO-HAK S.J.
Produkcja Haków Holowniczych
Henryk & Zbigniew Nejman
76-200 SŁUPSK ul. Słoneczna 16K
tel/fax (059) 8-414-414; 8-414-413
e-mail: office@autohak.com.pl
www.autohak.com.pl

Hak holowniczy bez wyposażenia elektrycznego

Klasa: **A50-X** Nr kat. **SC40**

Przeznaczony do zamontowania w samochodzie:

Producent: **SEAT**

Model: **CORDOBA**

Typ: **4 drz.**

produkowanym od 1994r. do 01.1996r.

Numer homologacji zgodnie z dyrektywą 94/20/WE:

e20*94/20*0206*00

Dane techniczne:

Wartość siły **D** : **6,73 kN**

maksymalna masa przyczepy: **1200 kg**

maksymalny nacisk na kulę: **50 kg**

INFORMACJA WSTĘPNA

Hak holowniczy jest skonstruowany zgodnie z zasadami bezpieczeństwa ruchu drogowego. Hak holowniczy jest elementem wpływającym na bezpieczeństwo jazdy i może zostać zainstalowany wyłącznie przez personel wyspecjalizowany. Niedopuszczalne jest dokonywanie jakichkolwiek zmian w konstrukcji haka. Powoduje to wygaśnięcie dopuszczenia do stosowania. W przypadku obecności masy izolacyjnej lub osłony podwozia w miejscu przylegania haka, należy ją usunąć. Nieosłonięte miejsca karoserii oraz wywiercone otwory należy pomalować farbą antykorozyjną.

Informacjami wiążącymi odnośnie wartości obciążeń są dane podawane przez producenta samochodu, względnie wartości maksymalnej masy przyczepy oraz maksymalnego nacisku na kulę, przy czym wartości parametrów haka holowniczego nie mogą być przekroczone.

Wzór do obliczania wartości siły *D*:

$$\frac{\text{Maks. masa przyczepy [kg]} \times \text{Maks. masa samochodu [kg]}}{\text{Maks. masa przyczepy [kg]} + \text{Maks. masa samochodu [kg]}} \times \frac{9,81}{1000} = D \text{ [kN]}$$