

Oznaczenie zacisku wg		Łączenie przewodów
ISO	PN	
1	L	Kierunkowskazy lewe
2	+	Tylne światła przeciwmglowe
3	31	Masa
4	R	Kierunkowskazy prawe
5	58R	Światła pozycyjne prawe
6	54	Światła hamowania
7	58L	Światła pozycyjne lewe

INSTRUKCJA Montażu i eksploatacji zaczepu kulowego

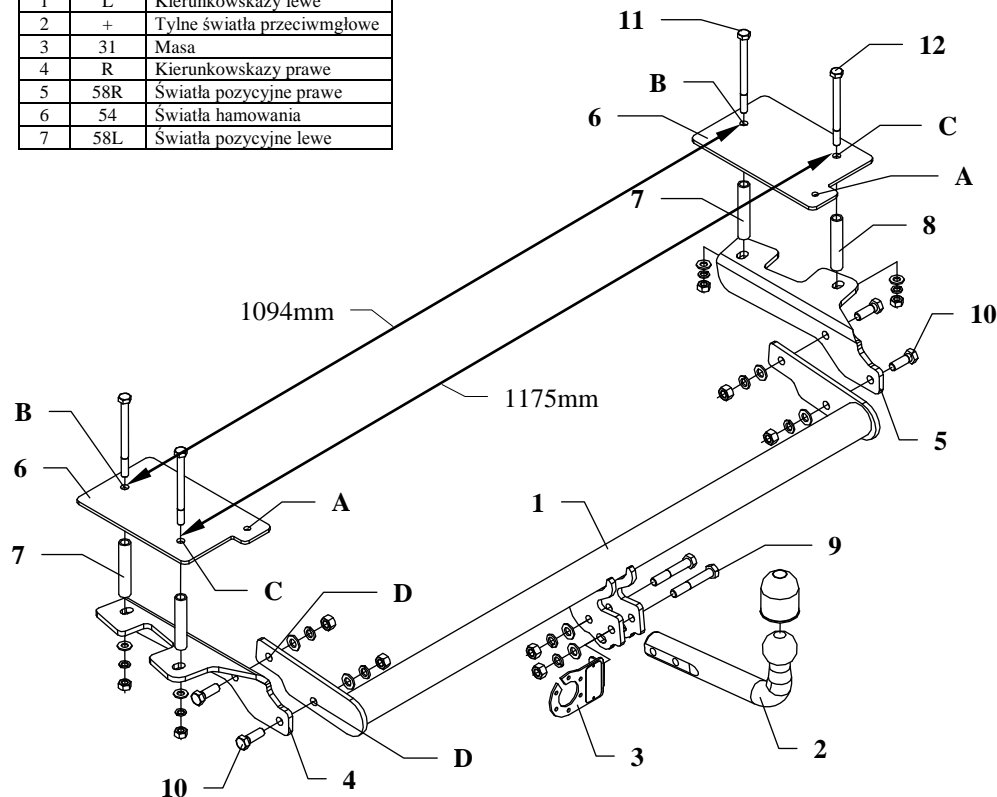

Zaczep kulowy przeznaczony jest do zamontowania w samochodzie: **FIAT PALIO WEEKEND KOMBI (178)**, produkowanym od 01.1998r. do 10.2003r., nr katalogowy **R15** i służy do ciągnięcia przyczep o masie całkowitej **1200 kg** i nacisku na kulę max **70 kg**.

OD PRODUCENTA

Dziękujemy za wybór produkowanego przez naszą firmę zaczepu kulowego. Jego niezawodność została potwierdzona licznymi testami oraz opiniami zadowolonych klientów. Jednakże niezawodność zaczepów kulowych jest zależna również od prawidłowego montażu oraz prawidłowej eksploatacji. Z tego powodu prosimy Państwa o staranne przeczytanie niniejszej instrukcji montażu oraz przestrzeganie właściwych wskazówek.

Zaczep należy zamontować w miejscach do tego celu przeznaczonych przez producenta samochodu.

Kolejność czynności przy montażu

1. W celu zamontowania haka nie trzeba demontować zderzak, ani dokonywać żadnych wycięć w jego czaszy.
2. Wyjąć koło zapasowe oraz odkręcić tapicerkę z podłogi i boków wnętrza bagażnika.
3. Odkręcić fabryczny uchwyt do holowania (nie będzie już wykorzystany).
4. Do bagażnika z prawej i lewej jego strony przyłożyć nakładki (poz. 6) oraz przykręcić poprzez otwór A śrubami M8 od uchwytów mocujących bagaż.
5. Rozstawić nakładki zgodnie z wymiarami jak na rysunku, a następnie poprzez ich otwory B i C po uprzednim napunktowaniu przewiercić wiertłem $\varnothing 11$ mm otwory w podłodze i podłużnicach (wiercić starannie - prostopadle do podłogi).
6. Odkręcić obie nakładki, a wykonane w podłodze bagażnika otwory B i C rozwiерcić wiertłem $\varnothing 17,5$ mm
7. W otwory B włożyć tulejki dystansowe L=90mm, a w otwory C tulejki dystansowe L=86mm.
8. Przyłożyć ponownie nakładki i w otwory B włożyć śruby M10x130mm (poz. 11), a w otwory C śruby M10x120mm (poz. 12), a od spodu samochodu przyłożyć wsporniki boczne (poz. 4 i 5) i skrócić lekko (wspornik z podcięciem z lewej strony).
9. Do zamontowanych wsporników śrubami M12x35mm (poz. 10) poprzez otwory D przykręcić belkę główną haka (poz. 1)
10. Przykręcić część kulistą zaczepu (poz. 2) śrubami: M12x75mm (poz. 9) oraz M12x70mm (poz. 19). Pierwszą z tych śrub przykręcić również blachę pod gniazdo (poz. 3). Patrz rysunek.
11. Dokręcić wszystkie śruby z momentem jak pokazano w tabeli.
12. Podłączyć przewody gniazdka 7 – bieg. do instalacji elektrycznej zgodnie z instrukcją fabryczną samochodu (zaleca się wykonanie w ASO).
13. Uzupełnić ewentualne ubytki powłoki malarskiej zaczepu powstałe w trakcie montażu.

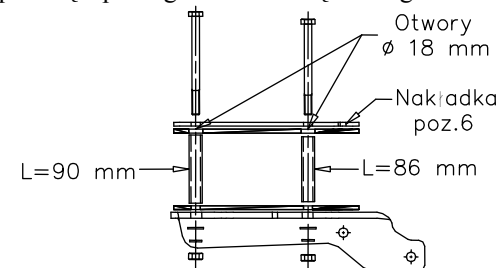

Zalecany moment skręcający dla śrub i nakrętek 8,8:

M 8 - 25 Nm **M 10 - 55 Nm**
M 12 - 85 Nm **M 14 - 135 Nm**











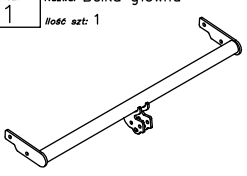



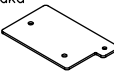

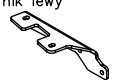

UWAGA

Po zamontowaniu zaczepu kulowego należy uzyskać wpis w dowodzie rejestracyjnym pojazdu na „stacji kontroli pojazdów” właściwej dla miejsca zamieszkania.

Samochód powinien być wyposażony w :

- kierunkowskazy boczne
 - lusterka boczne o rozstawie co najmniej szerokości przyczepy
- Sprawdzać śruby mocujące zaczepu kulowego po około 1 000 km przebiegu eksploatacji. Kula zaczepu musi być utrzymana w czystości i konserwowana smarem stałym

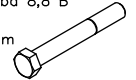
Wyposażenie zaczepu kulowego:

Poz. 1 Ilość szt.: 1	Nazwa: Belka główna 	Poz. 5 Ilość szt.: 1	Nazwa: Wspornik prawy 	Poz. 10 Ilość szt.: 4 Wymiar: M12x35mm	Śruba 8,8 B 	Poz. 15 Ilość szt.: 6 Wymiar: Ø 13 mm	Podkładka zwykła 
Poz. 2 Ilość szt.: 1	Część kulista 	Poz. 6 Ilość szt.: 2	Nakładka 	Poz. 11 Ilość szt.: 2 Wymiar: M10x130mm	Śruba 8,8 B 	Poz. 16 Ilość szt.: 4 Wymiar: Ø 10,5 mm	Podkładka zwykła 
Poz. 3 Ilość szt.: 1	Płyta gniazda 	Poz. 7 Ilość szt.: 2 Wymiar: Ø17,2x2,35mm L=90mm	Tulejka dystansowa 	Poz. 12 Ilość szt.: 2 Wymiar: M10x120mm	Śruba 8,8 B 	Poz. 17 Ilość szt.: 6 Wymiar: Ø 12,2 mm	Podkładka sprężynowa 
Poz. 4 Ilość szt.: 1	Wspornik lewy 	Poz. 8 Ilość szt.: 2 Wymiar: Ø17,2x2,35mm L=86mm	Tulejka dystansowa 	Poz. 13 Ilość szt.: 6 Wymiar: M12	Nakrętka 8 B 	Poz. 18 Ilość szt.: 4 Wymiar: Ø 10,2 mm	Podkładka sprężynowa 
		Poz. 9 Ilość szt.: 1 Wymiar: M12x75mm	Śruba 8,8 B 	Poz. 14 Ilość szt.: 4 Wymiar: M10	Nakrętka 8 B 	Poz. 19 Ilość szt.: 1 Wymiar: M12x70mm	Śruba 8,8 B 
				Poz. 20 Ilość szt.: 1	Ostona kuli 		

KARTA GWARANCYJNA

Producent udziela gwarancji niniejszą kartą gwarancyjną na okres 24 miesięcy licząc od dnia zakupu zaczepu kulowego do samochodu:

FIAT PALIO WEEKEND KOMBI (178) produkowanego od 01.1998r. do 10.2003r.

Data produkcji Data zakupu.....

Zakres gwarancji obejmuje wyłącznie wady jakościowe wynikające z winy producenta.

Gwarancja nie obejmuje natomiast uszkodzeń zawinionych przez nabywcę, wynikających z niewłaściwego montażu, użytkowania lub konserwacji, uszkodzeń mechanicznych, normalnego zużycia podczas eksploatacji itp.

Gwarancja udzielona na zakupiony towar nie wyłącza, nie ogranicza ani nie zawiesza uprawnień kupującego wynikających z niezgodności towaru z umową.

Reklamacje należy zgłaszać w punkcie sprzedaży, składając jednocześnie kartę gwarancyjną. Usunięcie "wady" następuje po stwierdzeniu przez punkt sprzedaży wspólnie z producentem słuszności złożonej reklamacji.

Reklamacja powinna być załatwiona w ciągu 14 dni od dnia uznania reklamacji. Karta gwarancyjna jest nieważna jeżeli nie jest wypełniona i podpisana.

Data zgłoszenia reklamacji:



PPUH AUTO-HAK S.J.

Produkcja Zaczepów Kulowych
Henryk & Zbigniew Nejman
76-200 SŁUPSK ul. Słoneczna 16K
tel/fax (059) 8-414-414; 8-414-413
E-mail: office@autohak.com.pl
www.autohak.com.pl

Zaczep kulowy bez wyposażenia elektrycznego

Klasa: **A50-X** Nr kat. **R15**

Przeznaczony do zamontowania w samochodzie:

Producent: **FIAT**

Model: **PALIO WEEKEND**

Typ: **KOMBI (178)**

produkowanym od 01.1998r. do 10.2003r.

**Numer homologacji zgodnie z wytycznymi
regulaminu EKG/ONZ 55.01: E20-55R-01 1152**

Dane techniczne:

wartość siły **D: 6,9kN**

maksymalna masa przyczepy: **1200 kg**

maksymalny nacisk na kulę: **70 kg**

INFORMACJA WSTĘPNA

Zaczep kulowy jest skonstruowany zgodnie z zasadami bezpieczeństwa ruchu drogowego. Zaczep kulowy jest elementem wpływającym na bezpieczeństwo jazdy i może zostać zainstalowany wyłącznie przez personel wyspecjalizowany. Niedopuszczalne jest dokonywanie jakichkolwiek zmian w konstrukcji zaczepu. Powoduje to wygaśnięcie dopuszczenia do stosowania. W przypadku obecności masy izolacyjnej lub osłony podwozia w miejscu przylegania zaczepu, należy ją usunąć. Nieosłonięte miejsca karoserii oraz wywiercone otwory należy pomalować farbą antykorozyjną.

Informacjami wiążącymi odnośnie wartości obciążeń są dane podawane przez producenta samochodu, względnie wartości maksymalnej masy przyczepy oraz maksymalnego nacisku na kulę, przy czym wartości parametrów zaczepu kulowego nie mogą być przekroczone.

Wzór do obliczania wartości siły D:

$$\frac{\text{Maks. masa przyczepy} \quad \text{Maks. masa samochodu}}{\text{Maks. masa przyczepy} \quad \text{Maks. masa samochodu}} \times \frac{9,8}{100} = D \text{ [kN]}$$